



# Plåttag - Lindab Coverline™

## Monteringsinstruksjoner SRP 25

Willab Garden 2018-07

Produkt leveret af Lindab AB

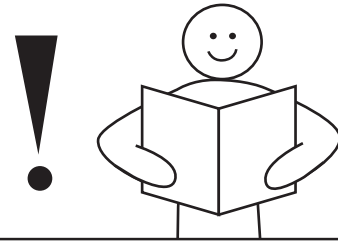

### **VIGTIGT!**

Læs hele monteringsinstruksjonen, inden du påbegynder monteringen!  
Hvis anvisningerne ikke følges, fungerer produktet måske ikke optimalt, og garantien vil ikke være gyldig.

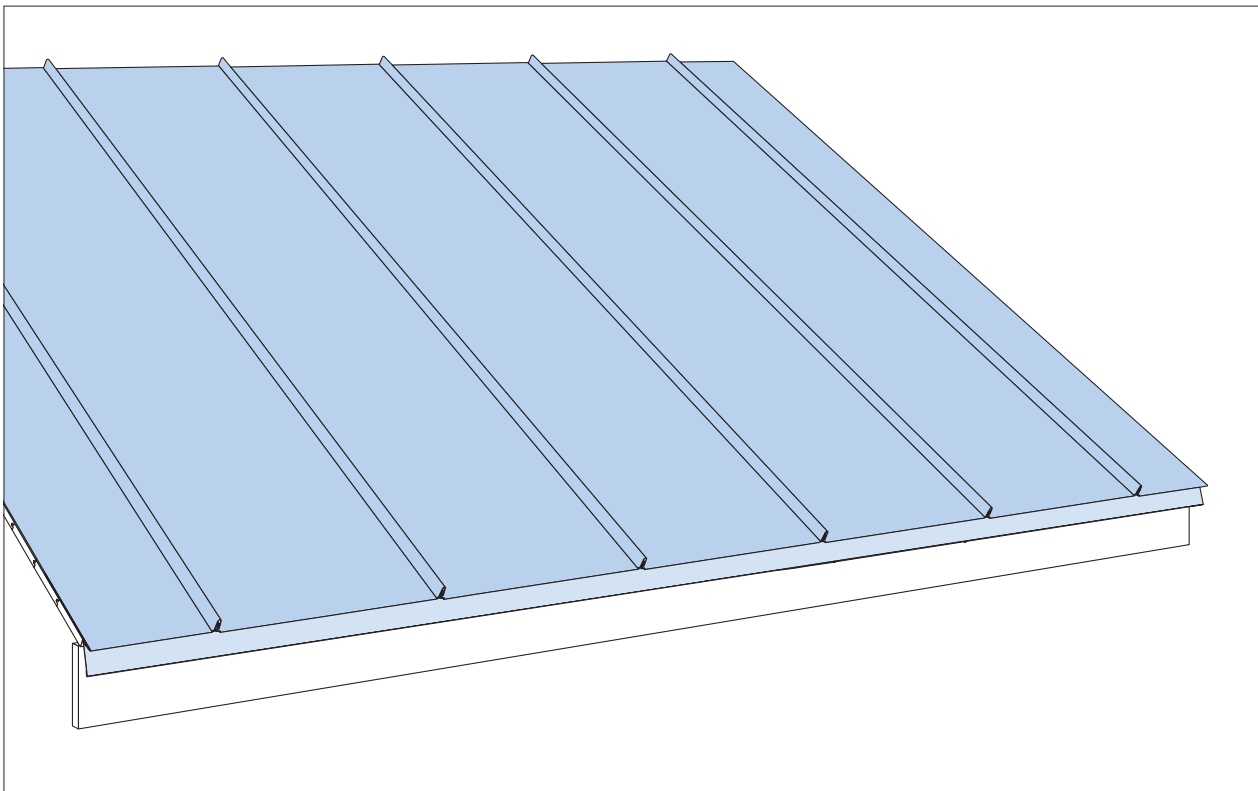

Ventrupvej 29, 2670 Greve  
Tlf.: 39 67 65 00 • Fax 39 54 65 25 • [www.willabgarden.dk](http://www.willabgarden.dk)

# Forberedelser

## Inden du begynder

Læs hele monteringsinstruktionen igennem, inden monteringen påbegyndes, så du kan få en fornemmelse af, hvilke processer der skal gennemføres på netop dit tag og i hvilken rækkefølge. Lindab SRP skal monteres på et tæt undertag og kan monteres direkte på et plant underlag eller på lægter.

Monteringsinstruktionerne gælder for bygninger med en total højde på maks. 16 meter, som ikke er beliggende langs strande, på nøgent fjeld eller i meget åbent landskab. For frie tagarealer er monteringen meget enkel. Hvis taget har mange forhindringer eller kviste, er monteringen mere krævede.

Lindab er en komplet leverandør af tagsystemer og tagprodukter og kan ud over selve tagpladerne levere tagafvandingsystemer, gennemføringer, tagrygninger, snehegn og tagstiger.

## Modtagelse af varer

Begynd med at kontrollere, at leverancen svarer til bestillingen, og at alt, der står på fragtsedlen, også er leveret. Gennemgå derefter produkterne for at kontrollere, at intet er blevet beskadiget under fragten. Hvis du opdager skader, der er sket under transporten, skal dette meddeles omgående.

Lindab påtager sig intet ansvar for omkostninger i forbindelse med udskiftning af produkter, som er monteret på en anden måde end angivet i denne monteringsinstruktion.

## Aflæsning af varer

Inden tagpladerne løftes af, skal der placeres træklodser på jorden med en meters mellemrum, medmindre varerne leveres i Lindabs originalemballage. Pladerne kan opbevares udendørs, hvis de monteres inden for en måned fra modtagelsen. I modsat fald bør de opbevares beskyttet mod regn under tag.

## Sikkert arbejde

Pas på pladernes skarpe kanter. Brug altid arbejdshandsker og beskyttelsestøj. Brug sikkerhedsline og sko med bløde såler under arbejdet på taget. Alle gældende sikkerhedsbestemmelser skal overholdes under arbejdet med Lindab SRP.

## Tagunderlag

Kontroller, at underlaget er i god stand, inden du begynder at montere dit nye tag. Tagprofilen skal monteres på tæt underlag, og taghældningen skal være større end 8 grader uden gennemføringer. Hvis profilerne lægges på lægter, skal de have en bredde

på mindst 50 mm, og afstanden mellem dem må maksimalt være 300 mm.

## Skorsten og gennemføringer

Inddækning omkring skorsten bør udføres af en blikkenslager for at sikre en tæt og pæn montering.

## Gennemføringer

Lindab har færdige produkter til forskellige typer af gennemføringer på taget. Sørg for, at de kommer til at ligge på et helt pladefelt og ikke "brydes" af false, hvis det er muligt.

## Vedligeholdelse af taget

Regnen holder stort set taget rent og frit for snavs. Blade og kviste kan sætte sig fast i vinkler og bør fjernes en gang om året. Hvis det er nødvendigt at vaske taget, gøres det bedst med en blød børste og varmt vand. Højtryksspuling kan anvendes, hvis man ikke bruger for højt tryk.

Alle skader, der går igennem det yderste lag, bør straks males med reparationsmaling på det beskadigede sted.

# Forberedelser

## Arbejdspladsens udseende

Et arbejdsbord som det viste forenkler arbejdet med at skære og bearbejde blikdetaljerne. I begge ender af arbejdsbordet fastgøres en planke (45x95) med en længde på 495 mm. De bruges som underlag for pladen ved arbejde med ombuk etc. Sørg for at have god plads ved siden af

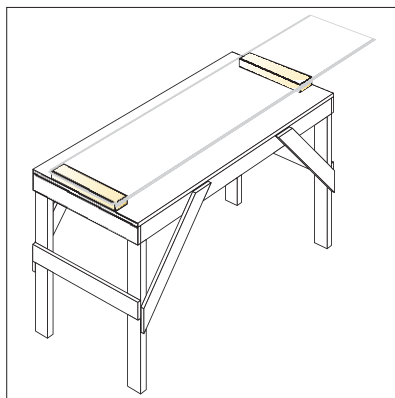

arbejdsbordet til de lange tagplader.

## Tilpasning og tilskæring

Pladerne kan for eksempel tilskæres med en pladesaks eller med en rundsav med klinge beregnet til tynde blikplader. Brug aldrig vinkelsliber, da det vil give pladen store snitoverflader og spåner, som kan sætte sig fast i overfladebelægningen og ruste. I den følgende vejledning er der anvendt pladesaks til tilskæring. Brug både højre- og venstresaks for at få det bedste resultat.

## Installationsretning

Påbegynd altid monteringen fra tagets højre kant. Af æstetiske grunde bør det vurderes, om den første plade skal skæres til, så den får samme bredde som den sidste.

Alternativt kan placeringen af gennemføringer afgøre, hvordan den første plade skæres. Undgå gennemføringer igennem false. Behold

beskyttelsesplasten på under hele monteringen.

## Skruer

Det er vigtigt at bruge den korrekte fastgørelse til alle blikpladekonstruktioner. Når du bruger skruer fra Lindab, kan du være sikker på, at de er beregnet til formålet og sikre at anvende.

Til Lindab SRP skal der bruges tre forskellige skruer. Skrue D14K anvendes ved fastgørelse af beslag mod stål, fx ved overlap. Skrue A13K anvendes ved fastgørelse af beslag mod træunderlag.



Skrue V154 anvendes til fastgørelse langs venstrefalsen mod det underliggende tag og til montering af fodblik. Skrue D14K anvendes til fastgørelse af beslag mod stål. Skrue A13K anvendes til fastgørelse af beslag mod træunderlag. Skrue V154 anvendes til fastgørelse langs venstrefalsen mod det underliggende tag og til montering af fodblik. Skrue D14K anvendes til fastgørelse af beslag mod stål. Skrue A13K anvendes til fastgørelse af beslag mod træunderlag. Skrue V154 anvendes til fastgørelse langs venstrefalsen mod det underliggende tag og til montering af fodblik. Skrue D14K anvendes til fastgørelse af beslag mod stål. Skrue A13K anvendes til fastgørelse af beslag mod træunderlag. Skrue V154 anvendes til fastgørelse langs venstrefalsen mod det underliggende tag og til montering af fodblik. Skrue D14K anvendes til fastgørelse af beslag mod stål. Skrue A13K anvendes til fastgørelse af beslag mod træunderlag.

## Værktøj

Du skal bruge følgende værktøj til montering af taget:

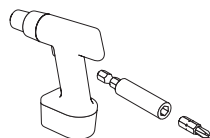

Skruemaskine og bits

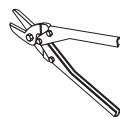

Bliksaks

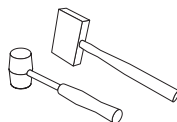

Gummihammer



Kniv

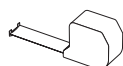

Målebånd



Arbejdshandsker og sko med bløde såler

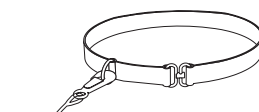

Sikkerhedsline

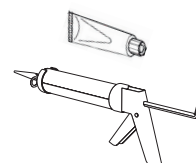

Fugemasse til blikdetaljer

# Teknisk information

## Komponenter

### SRP25 Tagprofil med fals – 0,6 mm

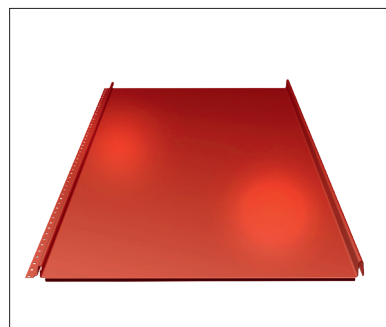
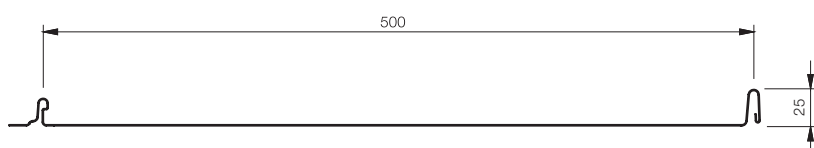

### FSRP Fodblik

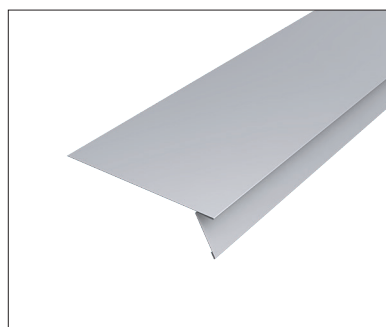
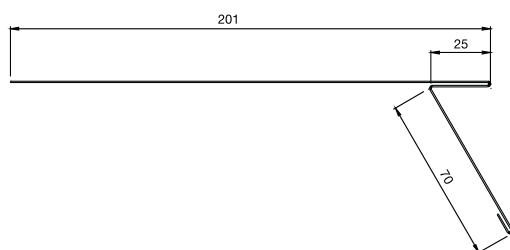

### C1SRP25 Fastgøringsprofil

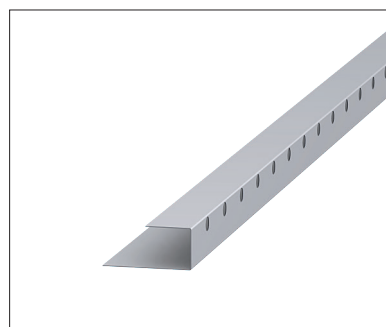
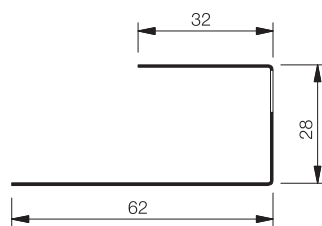

# Teknisk information

## Komponenter

### C1MSRP25 Fastgøringsprofil mansardtag

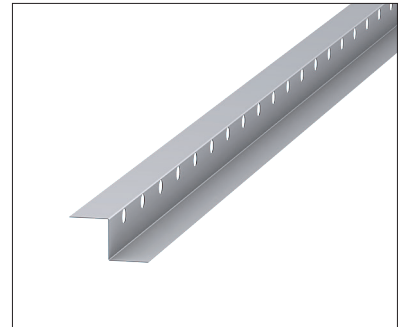
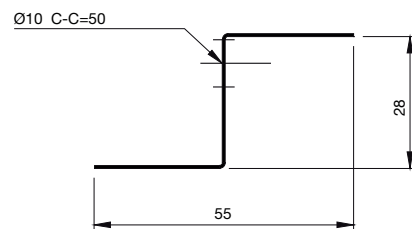

### C2SRP Fastgøringsprofil

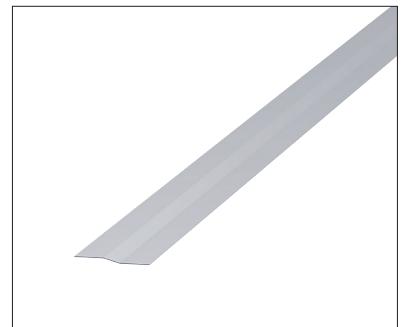
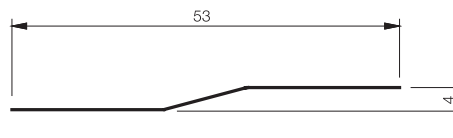

### NP170SRP Tagrygningsplade

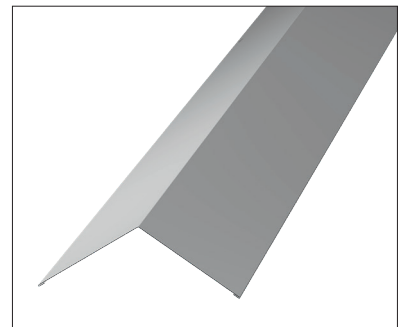
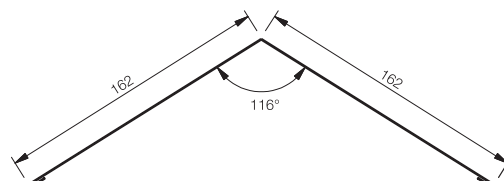

### NPSRP Tagrygningsplade halvtag

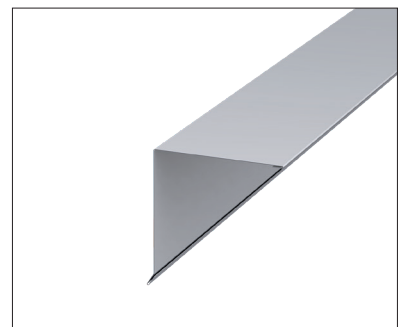
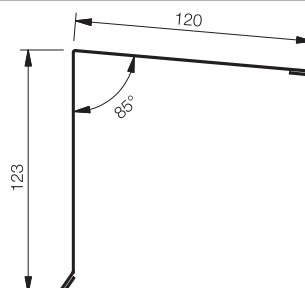

# Teknisk information

## Komponenter

### VISRP25 Vindskedeprofil

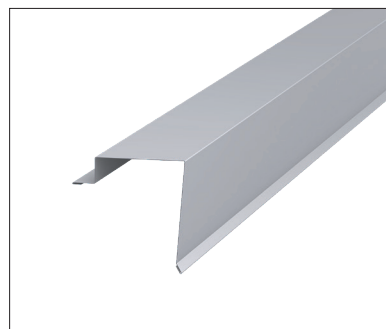
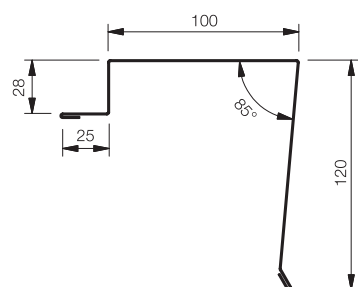

### RD Skotrende

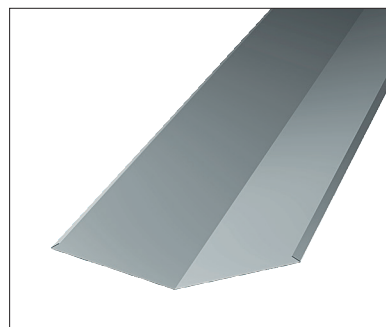
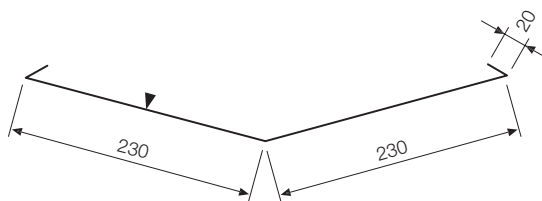

### SLSRP25 Inddækning på langs af taget

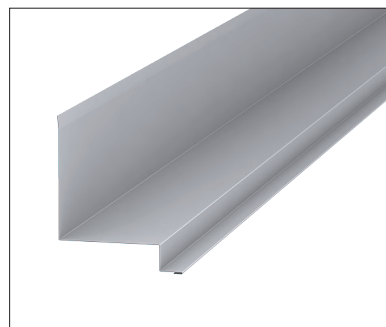
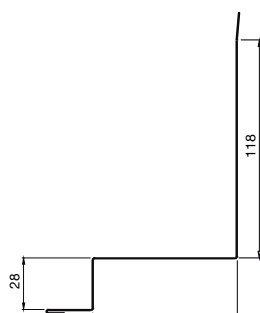

### STSRP Inddækning på tværs af taget

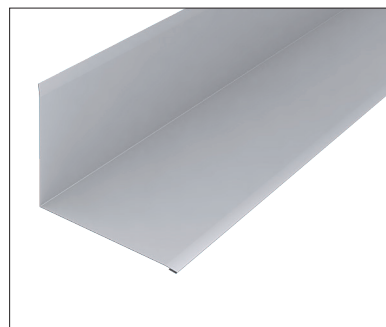
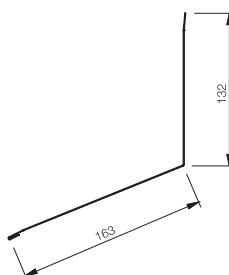

# Teknisk information

## Komponenter

### OVKSRP Overgangsprofil ved kvist

---

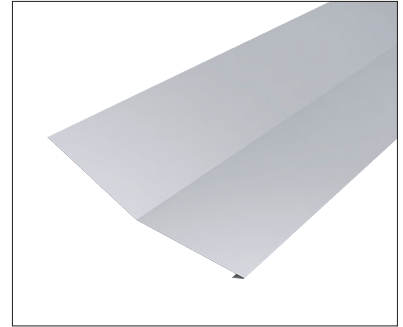
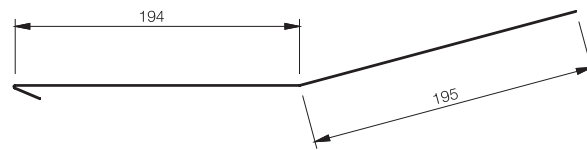

---

### OVMSRP Overgangsprofil mansard

---

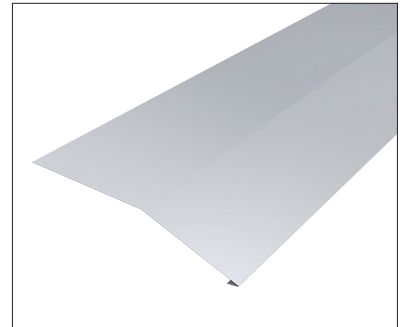
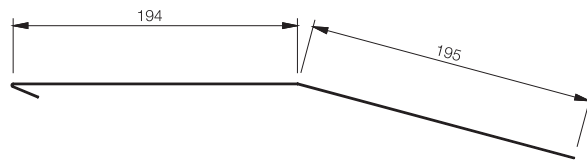

---

### TBASRP Tætningsliste

---

Tykkelse = 3 mm

Bredde = 20 mm

### PD4 95 Polyethyrendug

---

Tykkelse = 4 mm

Bredde = 95 mm

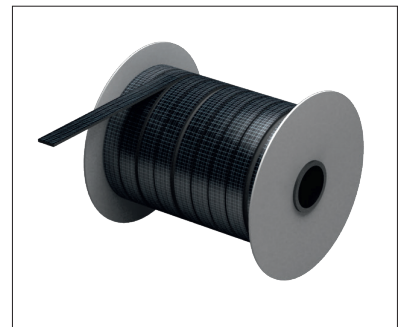

# Montering – Lindab SRP

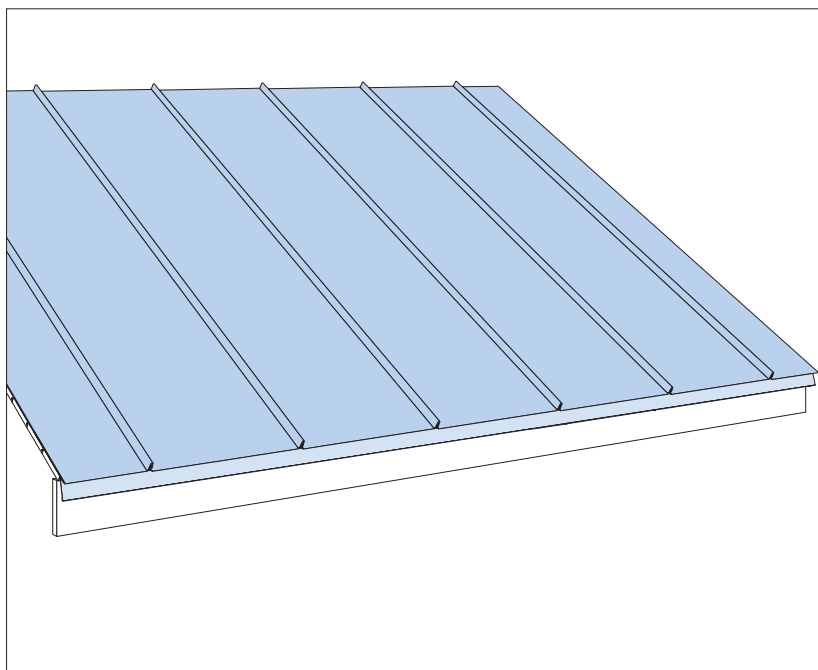
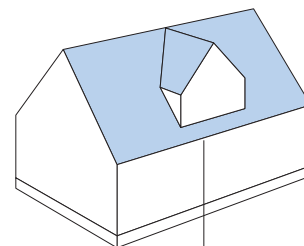

## Forberedelser – Fodblik

Se side 15, hvis du har valgt isolering og indertag.

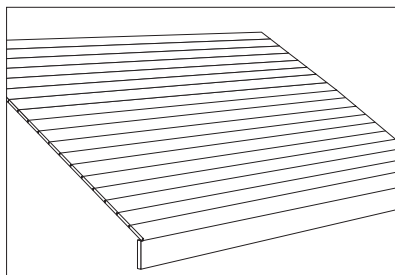

Søm de plojede brædder med fer og not fast i alle spærfaqene. Brug 75 mm søm.

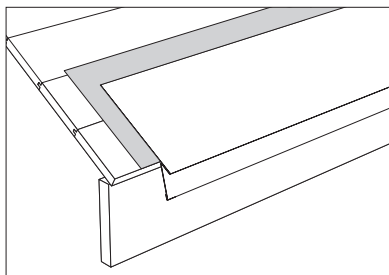

Ved montering af fodblik lægges først en strimmel tagpap, som fastgøres i brættet. Fodblikket skal overlape tagrendens bagkant.

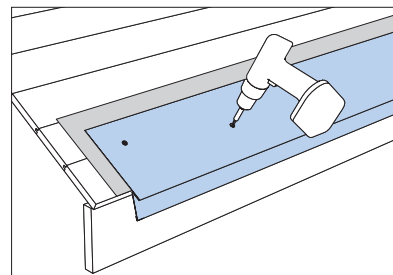

Sørg for, at pladen placeres i en lige linje langs tagkanten. Skru i zigzag med 300 mm mellem fastgøringspunkterne. Brug skrue V154.

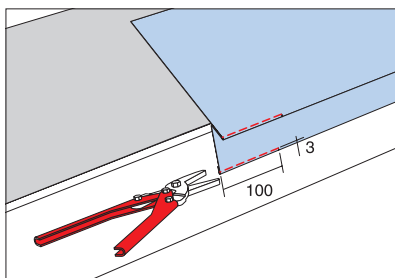

Fodblik splejses med 100 mm overlap.

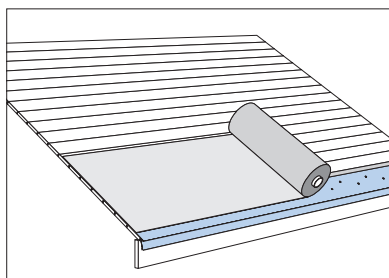

Læg det beskyttende underlag ud på taget. Sørg for at dække alle fodblikkets skruer. Pappet sømnes i zigzag i overkanten med 100 mm mellem fastgøringspunkterne. Pappet kan både hæftes og sømnes fast. Fortsæt med næste strimmel, og overlap med den underliggende strimmel. Træk plasten af, så den øverste strimmel klistrer fast til strimlen nedenunder.



# Montering – Lindab SRP

## Tagpladedækning

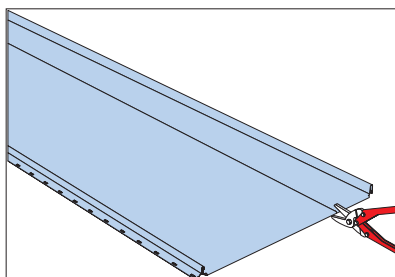

Den første plade, der lægges længst til højre på taget, skal sandsynligvis tilskæres i bredden, så den svarer til den sidste plade. Vær omhyggelig ved beregning af første og sidste plade.

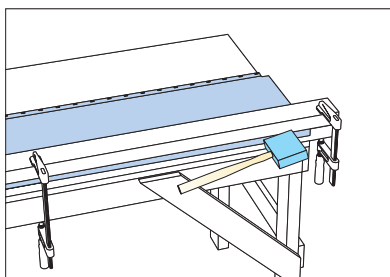

Før den første plade lægges på plads, skal kanterne i længderetningen bukes 25 mm op.

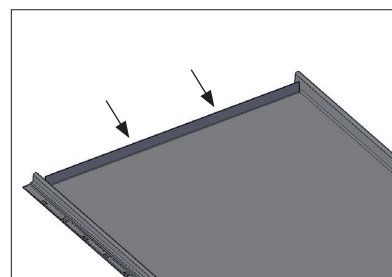

Buk pladens bagkant 25 mm op for at forhindre bagudløb af vand. Brug en tang eller lignende.

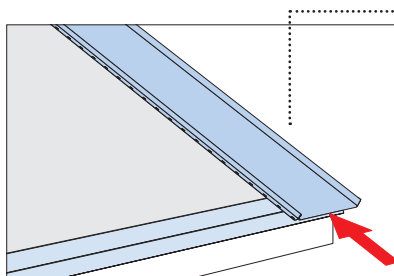

Placer den første plade 20-30 mm fra yderkanten, og skub den op mod fodblikket.

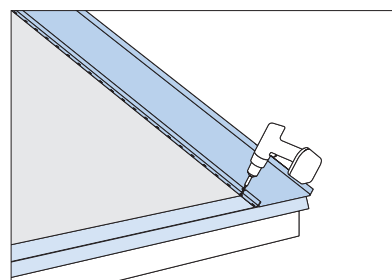
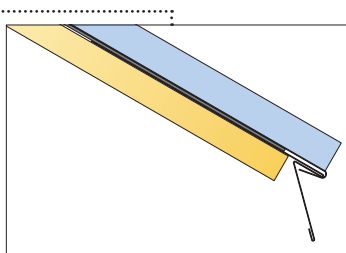

Fastgør pladen med en skrue for at lette justeringen.

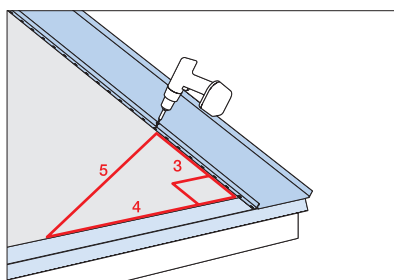

Justér pladen, så den er fuldstændig vinkelret på fodblikket. Skru pladen fast med V154 centreret i de aflange huller c/c 300 mm. Vær omhyggelig med at skrue vinkelret ned, så skruehovedet ikke stikker op og laver mærker i pladen.

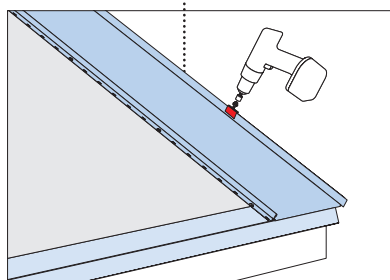

Fastgør metalstykket i yderkanten på c/c 600 mm. Brug skrue V154.

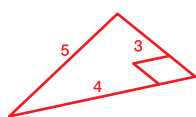
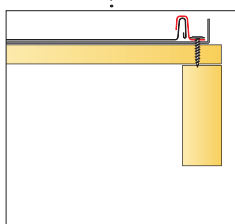

Pythagoras sætning:

**Eksempel:** 1200 mm (3), 1600 mm (4) og 2000 mm (5).

# Montering – Lindab SRP

## Tagplade 2 osv...

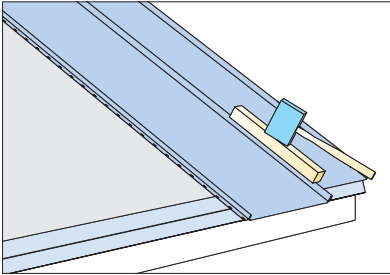

Læg pladen over den tidligere plades fals, og tryk let mod den nederste kant.

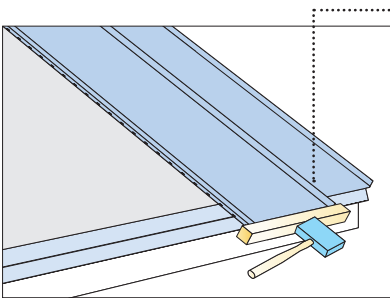

Skub pladens ombukkede kant op mod fodblikket.

Gentag dette trin men på den modsatte side, når du når til den sidste plade.

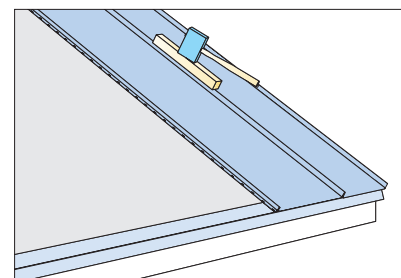
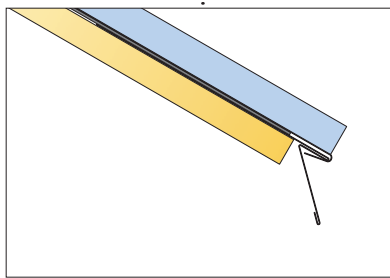

Klik falsen ind i hele pladens længde. Brug gummihammeren. Skub evt. pladen op igen, da den kan være gledet ned. Fastgør med skruer langs venstre fals c/c 300 mm. Gentag, til hele taget er lagt. Ved behov klippes den sidste plade til.

# Montering – Lindab SRP

## Vindskedeprofil

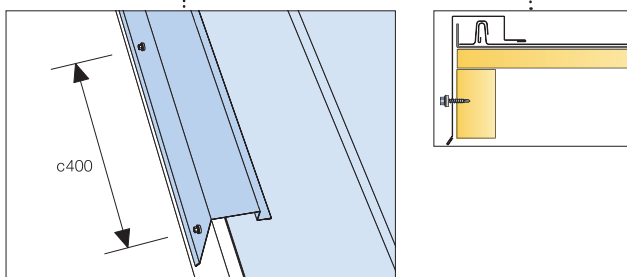

Fastgør vindskedeprofilen VISRP med skrue A13K c/c 400 mm.  
Begynd ved tagryggen. Der skal være 100 mm overlap på vindskedeprofilerne.

## Tagrygningsplade sadeltag

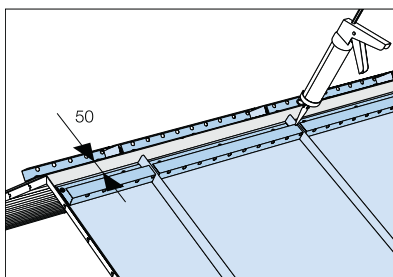

Monter fastgøringsprofil C1SRP 50 mm fra overkanten med skrue V154 på begge sider af tagryggen. Fold platen ned inden. Sæt en gummiliste mellem fastgøringsprofil og tagplade. Sørg for at lægge tætningsmasse på hver fals.

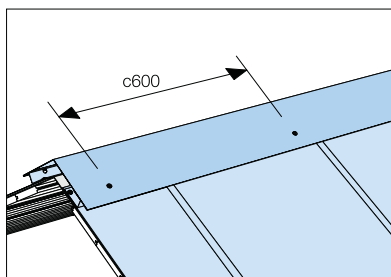

Tagrygningen skal overlape gavpladen ved start- og slutpunktet. Brug skrue D14K maks. c/c 600 mm.  
Der skal være 100 mm overlap.

# Montering – Lindab SRP

## Forberedelser – skotrende

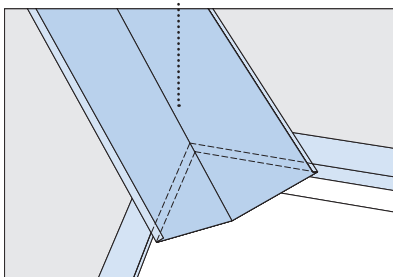

Placer skotrenden i tagets kehl, og marker den del, der skal skæres væk. Sørg for at have 25 mm i tilskæringsområdet for at kunne bukke kanten omkring fodblikket.

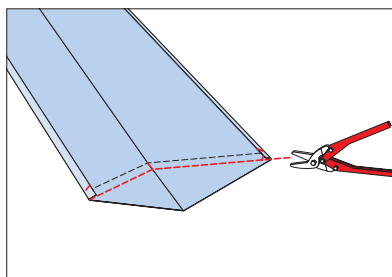

Brug blyksaksen til at klippe taghjørnet ud.

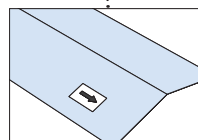

Vær omhyggelig med at placere renden rigtigt. Pilen på bagsiden skal pege nedad.

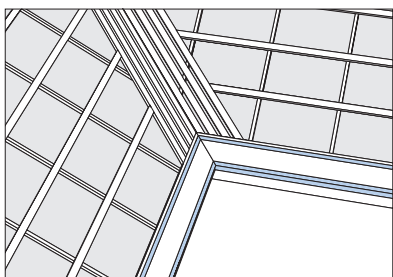

Når der lægges på lægter, skal skotrenden opbygges til samme højde som overkanten af lægterne på det øvrige tag.

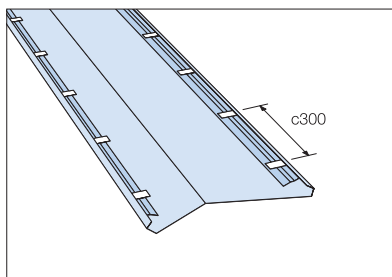

Placer fastøringsprofilerne C2SRP langs skotrendens ombukkede kanter på begge sider. Anvend metalstykker c/c 300 mm langs med kanten.

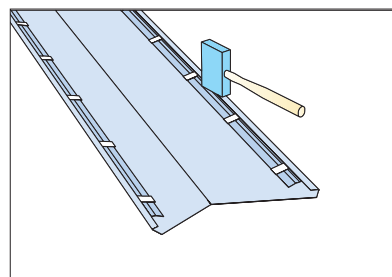

Fastgør fastøringsprofilen ved at banke skotrendens kant ned.

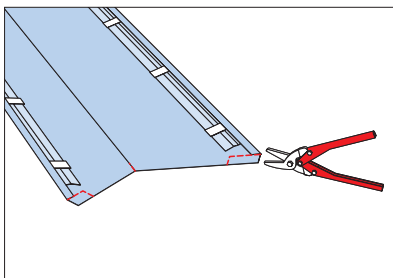

Lav udskæringer til den bukkede kant nederst på skotrenden.

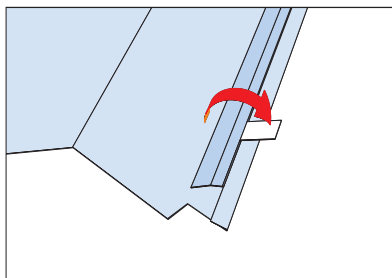

Fold metalstykkerne over kanten. De bliver skotrendens fastøringspunkter i taget.

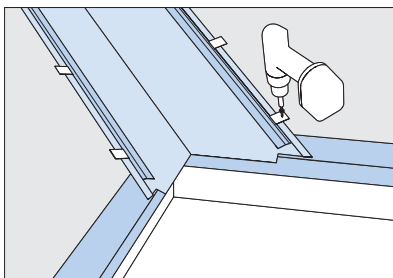

Placer skotrenden i kehlen, og fastgør den ved hjælp af skruer igennem metalstykkerne.

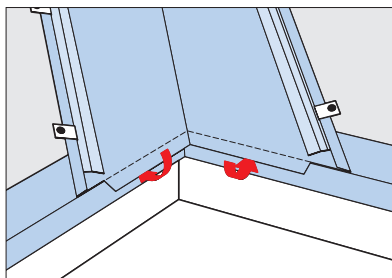

Buk skotrenden i bunden af fodblikket.

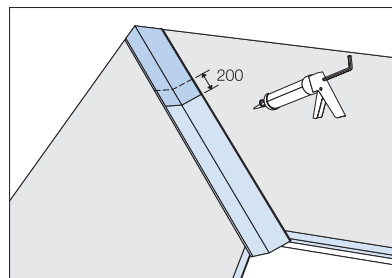

Ved skotrender, der er længere end 2000 mm, skal profilerne overlappe med mindst 200 mm. Brug tætningsmasse i overlappet.

# Montering – Lindab SRP

## Tagpladedækning ved skotrender

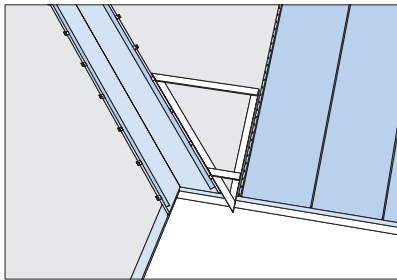

Udmål vinklen ved at lave en skabelon af trælægter.

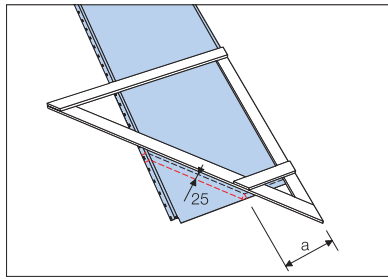

Placer vinkelskabelonen på pladen, og afmærk. Husk at have et 25 mm tilskæringsområde til den bukkede kant.

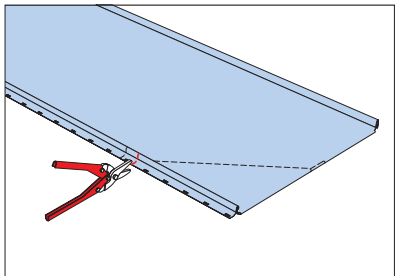

Klip først blikpladens fals op.

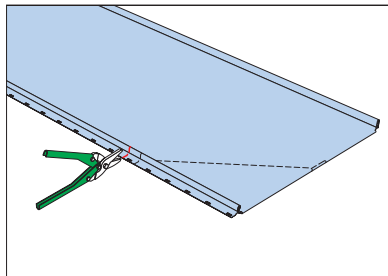

Det kan være en fordel også at bruge en venstrehånds blyksaks.

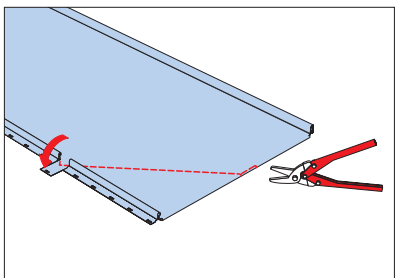
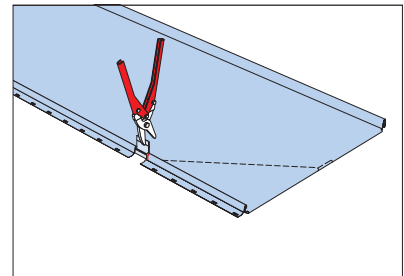

Buk den afklippede fals ned, og klip vinklen mod falsen.

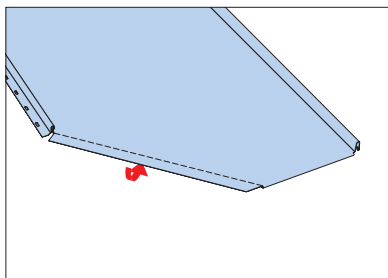

Husk at lave bukkede kanter i bunden.

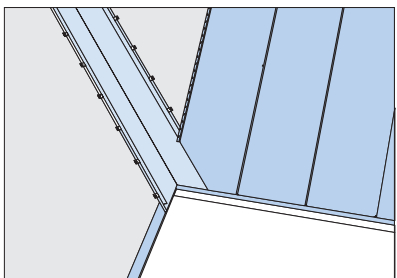

Placer blikpladen i skotrenden, og tryk de bukkede kanter ind omkring fodblikket og skotrendens fastgøringsprofil.

# Montering – Lindab SRP

## Tagplade 2 osv. ved skotrende

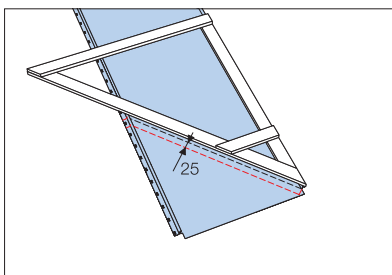

Brug vinkelskabelonen igen til at måle vinklen ud. Husk at have et 25 mm tilskæringsområde til den bukkede kant.

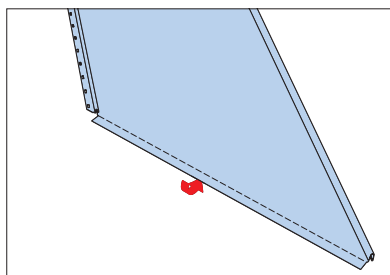

Buk blikpladens nederste kant.

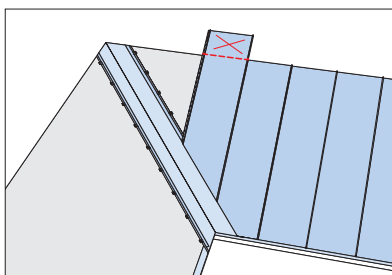

Læg blikpladen på taget, og marker, hvor den skal klippes på den øverste kant.

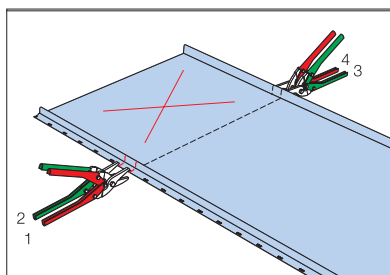

Brug venstre- og højresaks, og klip falsens flade del.

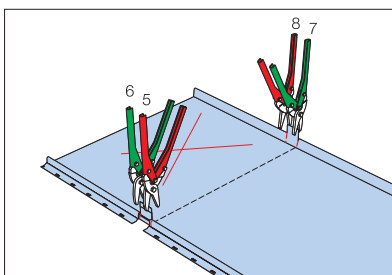

Klip falsen op.

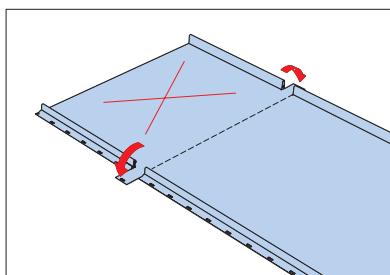

Buk de afklippede steder ned for at kunne komme til at klippe blikpladen.

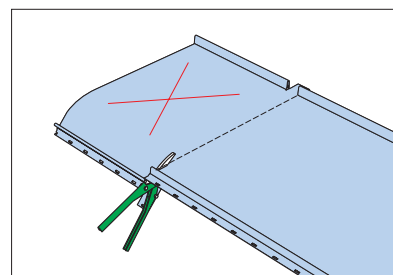

Klip på tværs af blikpladen.

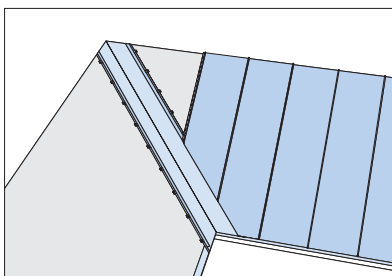

Placer tagpladen ved at skubbe den bukkede kant under fastøringsprofilen. Fastgør med skrue langs med venstre fals.

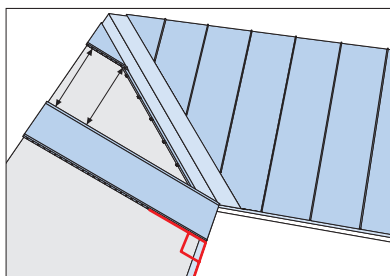

Dæk med en midlertidig tagplade til venstre for skotrenden. Begynd med en hel plade længst til venstre, og sørg for, at den flugter med fodblikket. Tildæk derefter fra skotrenden. Fjern den midlertidige tagplade.

# Montering – Lindab SRP

## Tagplade - isolering

Monter planken til inderpanel mindst 160 mm fra overkanten af tagbjælken. Planken kan monteres i forskellige højder, afhængig af, hvor meget man vil se af tagbjælken.

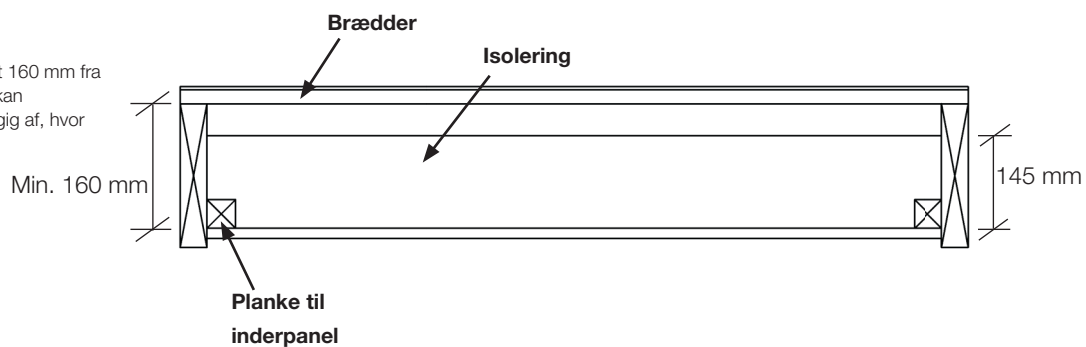

1. Søm ca. 1 inderpanel.
  2. Tilskær isoleringen mod planken, så den passer, og læg det første stykke isolering på plads.
  3. Fortsæt derefter med 1 m panel ad gangen, skær til og læg yderligere en skive isolering op.
- Det er nemmest at montere både panel og isolering samtidig.

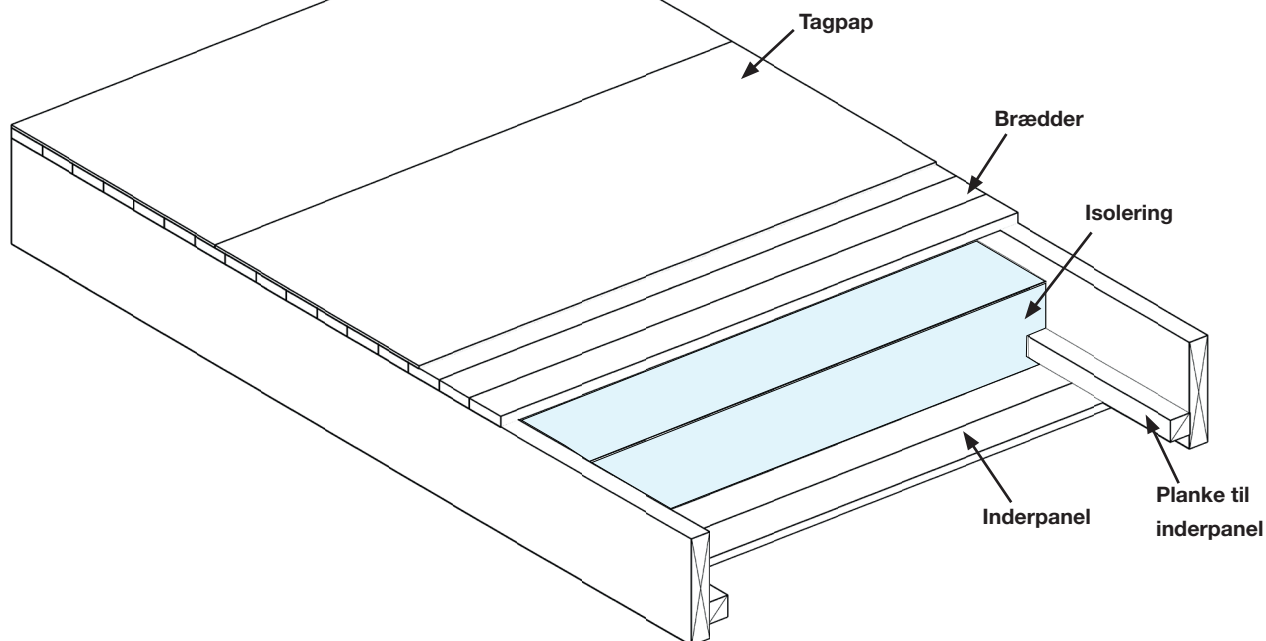

# Vedligeholdelse

## Sådan rengør du ståltaget Lindab Coverline™

- Taget holdes hovedsageligt rent og frit for snavs af regnen.
- Blade og kviste kan sætte sig fast i vinkler og bør fjernes en gang om året.
- Hvis det er nødvendigt at vaske taget, gøres det bedst med en blød børste og varmt vand.
- Højtryksspuling kan anvendes, hvis man ikke bruger for højt tryk.

Alle skader, der går igennem det yderste lag, bør straks males med reparationsmaling på det beskadigede sted.

## Vær opmærksom på følgende:

- Behold beskyttelsesplasten på under hele monteringen.
- Det er vigtigt at bruge den korrekte fastgøring til alle stålpladekonstruktioner.